

SUB 550P

Subwoofer potenciado de 10" (250 mm), 300 Watts



LE AGRADECEMOS LA COMPRA DE ESTE PRODUCTO JBL®

Su nuevo JBL SUB140P, subwoofer autoamplificado de 140W, incorpora un cono de PolyPlas™ de 8" orientado hacia su base, con un amplificador integrado de 140W de alto rendimiento que permite un funcionamiento potente, dinámico y preciso de las bajas frecuencias que hace que las pista de sonido y la música de sus películas cobren vida. Y con entradas de nivel de línea (LINE) y LFE, controles ajustables de frecuencia de corte y de fase, y activación/desactivación automática, el SUB140P es también sencillo de conectar y configurar.

Estamos seguros de que este subwoofer JBL le brindará todas los momentos de diversión que está esperando - y que cuando piense en comprar un equipo de audio adicional para su casa, auto u oficina, volverá a elegir productos JBL.

Este manual de usuario contiene toda la información que necesita para configurar, conectar y ajustar su nuevo subwoofer. Para obtener aun mayor información, visite nuestro sitio web: www.jbl.com.

ELEMENTOS INCLUIDOS

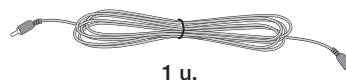
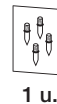
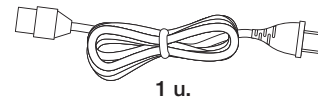
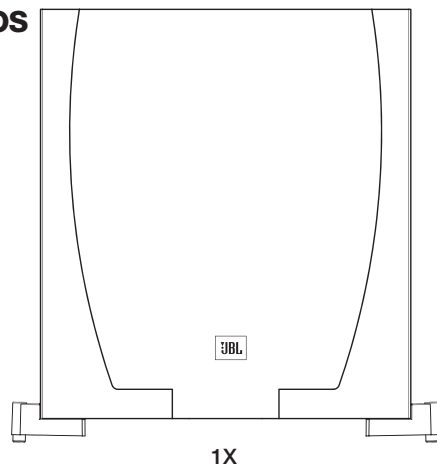

MANUAL DE USUARIO

IMPORTANTES MEDIDAS DE SEGURIDAD

1. Lea estas instrucciones.
2. Guarde estas instrucciones.
3. Siga todos los consejos y tome las precauciones mencionadas.
4. Siga las instrucciones.
5. No utilice este aparato cerca del agua.
6. Limpie la unidad sólo con un paño seco.
7. No bloquee ninguna de las oberturas de ventilación. Instale la unidad de acuerdo con las instrucciones del fabricante.
8. No instale la unidad cerca de dispositivos como radiadores, calefactores, estufas u otros dispositivos que disipen calor (incluyendo amplificadores).
9. No deshabilite las funciones de polaridad y toma de tierra de los conectores de corriente. Un conector con polaridad dispone de dos conductores, uno de mayor tamaño que el otro. Un conector con toma de tierra dispone de dos conductores y un tercer conductor de tierra. El tercer conductor se utiliza para su seguridad. Si el conector de corriente suministrado no se adapta a su toma de corriente local, consulte a un electricista para que realice la sustitución correspondiente.
10. Evite que el cable de corriente reciba pisotones, golpes o tirones, especialmente en sus conectores y en su salida de la unidad.
11. Utilice sólo anexos y accesorios especificados por el fabricante.
12. Utilice la unidad sólo con el soporte, trípode, carrito o superficie vendidos con la unidad o especificados por el fabricante. Si utiliza un carrito, realice los movimientos de transporte con cuidado para evitar cualquier daño a la unidad.
13. Desconecte la unidad durante tormentas eléctricas y períodos largos de tiempo de no utilización.



14. Diríjase a personal cualificado especializado para cualquier servicio que requiera la unidad. La unidad requerirá servicio técnico cuando el cable o conector de corriente se hayan dañado, algún objeto o líquido haya caído en su interior o la unidad haya sido expuesta a la lluvia o la humedad. También requerirá servicio técnico cuando la unidad no funcione correctamente o haya recibido algún golpe.
15. No exponga la unidad a circunstancias de contacto con el agua, y asegúrese de no colocar vasos o recipientes llenos de líquido sobre la unidad.
16. Para desconectar completamente el aparato de la corriente AC, desconecte el cable de corriente del conector AC de la unidad.
17. El conector del cable de corriente deberá quedar potencialmente operativo.
18. No exponga las baterías a circunstancias de calor excesivo o fuego.



El símbolo de una fecha en el interior de un triángulo equilátero alerta al usuario de la presencia de 'voltaje peligroso' sin aislar en el interior del recinto de la unidad. Dicho voltaje puede ser de suficiente magnitud como para constituir un riesgo de descarga eléctrica.



El símbolo de una exclamación en el interior de un triángulo equilátero alerta al usuario de la presencia de importantes instrucciones de mantenimiento y operación.

PRECAUCION: para reducir el riesgo de incendio o descarga eléctrica, no exponga este aparato a la lluvia o la humedad.

IMPORTANTE: el subwoofer requiere de ventilación adecuada y no debe usarse en un ambiente cerrado.

USO DE PUNTAS PROPORCIONADAS

Se proporcionan cuatro puntas metálicas para usar cuando se coloca el subwoofer sobre una superficie alfombrada. El uso de estas puntas desacopla el subwoofer del piso y previene la amortiguación acústica no deseada.

PARA INSERTAR LAS PUNTAS:

1. Invierta el subwoofer boca abajo con cuidado sobre una superficie suave y no abrasiva.
2. Desatornille y quite los topes de goma de los pies del subwoofer.
3. Atornille cada punta dentro del encastre roscado en cada pie. A fines de estabilidad, asegúrese de que las cuatro puntas estén atornilladas completamente.

NOTA: NUNCA arrastre el subwoofer para moverlo, ya que esto dañará las puntas, los pies y/o el mismo gabinete del subwoofer. Siempre levante el subwoofer y téngalo a su nueva ubicación.

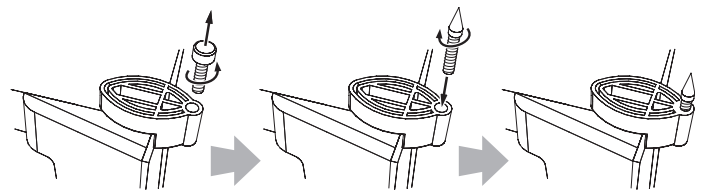

CONTROLES DEL PANEL TRASERO DEL SUBWOOFER Y CONEXIONES

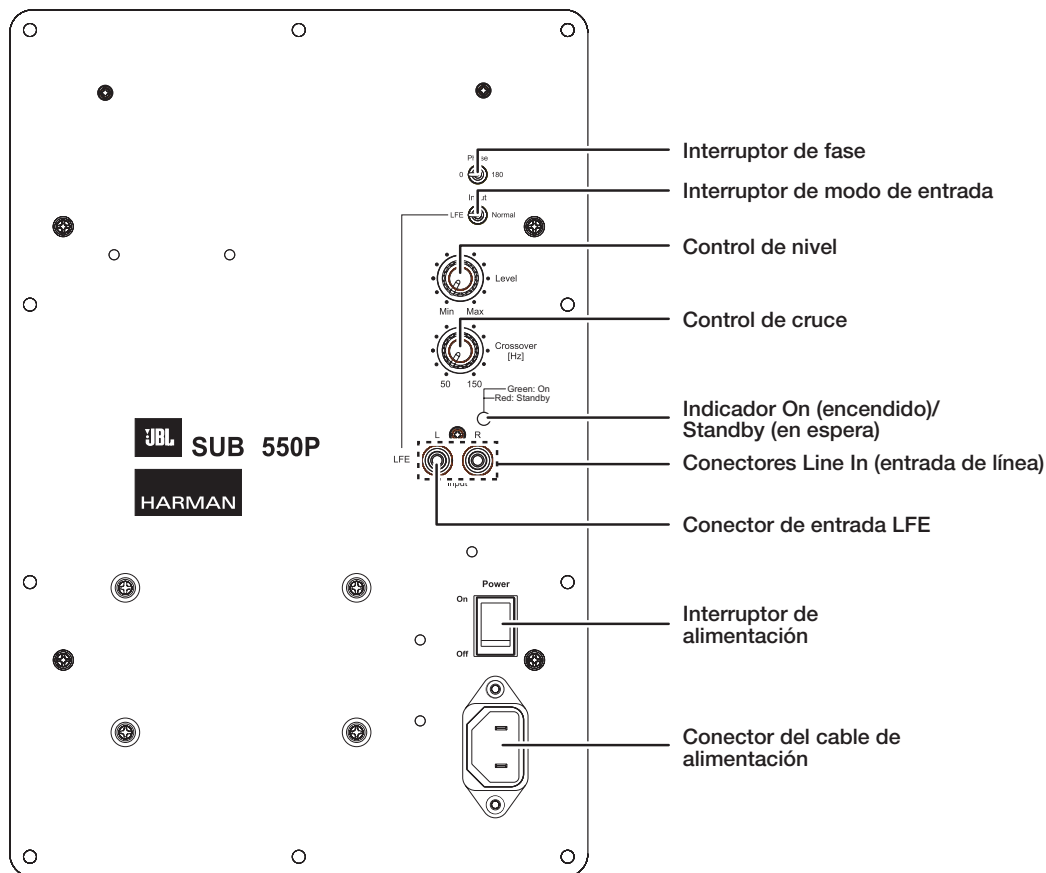

Conmutador de fase: Este conmutador determina si la acción de vaivén del cono del subwoofer se mueve en fase con los altavoces satélites. Si el subwoofer estuviese trabajando fuera de fase respecto a los altavoces satélites, las ondas sonoras procedentes de los satélites podrían anular algunas ondas sonoras del subwoofer, reduciendo el rendimiento de los bajos y su impacto sónico. Este fenómeno depende en parte de la posición relativa de todos los altavoces en la habitación.

Interruptor de modo de entrada: Cuando este interruptor está en configuración "Normal", la señal de entrada de los conectores Line In está activa. Cuando este interruptor está en configuración "LFE", la señal de entrada desde el conector LFE In está activa y el cruce interno del subwoofer está desviado.

Control del nivel del Subwoofer: Utilice este botón para ajustar el volumen del subwoofer. Gire el control en sentido horario para subir el volumen; gírelo en sentido contra-horario para bajar el volumen.

Control de frecuencia de cruce: Este control determina la frecuencia más alta a la que el subwoofer reproduce sonidos. Cuanto más alto ajuste el control CROSSOVER, más alta será la frecuencia a la que trabajará el subwoofer y más se solaparán sus bajos con los de los altavoces satélites. Este ajuste le ayuda a lograr una transición suave de las bajas frecuencias (graves) entre el subwoofer y los satélites para diferentes habitaciones y diferentes posiciones del subwoofer. **NOTA:** El control de cruce sólo funciona cuando el interruptor de modo de entrada está en posición "Normal". Cuando el interruptor está en posición "LFE", el control de cruce y el cruce integrado del subwoofer están desviados.

Indicador on/standby: Este LED indica si el subwoofer está en estado Encendido (On) o En espera (Standby):

- Cuando el LED está verde, el subwoofer está encendido.
- Cuando el LED está rojo, el subwoofer está en modo Standby.
- Cuando el LED está apagado, el interruptor de alimentación del subwoofer está fijado en "Off" (apagado).

Conectores Line In: Las señales de estos conectores pasan a través del cruce de paso bajo interno del subwoofer. Cuando esté conectando el subwoofer a las salidas del preamplificador o del subwoofer de un receptor/procesador que no tenga su propia red de cruce de paso bajo, utilice ambos conectores Line In. **IMPORTANTE:** También debe fijar el interruptor de Modo de Entrada en la posición "Normal". Si su receptor/procesador sólo tiene una salida de subwoofer, puede utilizar el conector L (izq.) o D (der.).

Conector LFE In: La señal de este conector saltea el cruce de paso bajo interno del subwoofer. Cuando esté conectando el subwoofer a la salida dedicada del subwoofer de un receptor/procesador que tenga su propia red de cruce de paso bajo, utilice el conector LFE In. **IMPORTANTE:** También debe fijar el interruptor del subwoofer de Modo de Entrada en la posición "LFE".

Interruptor de alimentación: Fije este interruptor en la posición "On" para poner el subwoofer en modo Standby (las luces LED On/Standby rojas); fije este interruptor en la posición "Off" para apagar el subwoofer.

Conector del cable de alimentación: Después de que haya realizado y verificado todas las conexiones del subwoofer que se describen en este manual, conecte el cable de alimentación en una salida eléctrica activa sin conmutar para la operación apropiada del subwoofer. NO conecte este cable a la salida accesoria que se encuentra en algunos componentes de audio.

COLOCACIÓN DEL SUBWOOFER

El rendimiento de un subwoofer está directamente relacionado con su colocación en la sala de audición y su posición relativa respecto al resto de altavoces del sistema.

Mientras que es cierto, por regla general, que nuestros oídos no oyen sonidos direccionales en las bajas frecuencias en las que funciona el subwoofer, cuando coloque un subwoofer dentro de una habitación cerrada, los ecos, las ondas estacionarias y las absorciones generadas dentro de la habitación influenciarán en gran medida el rendimiento de cualquier subwoofer. De esto resulta que la posición específica del subwoofer en la habitación llega a ser de mucha importancia en la cantidad y calidad del sonido grave producido.

Por ejemplo, colocando el subwoofer cerca de una pared aumentará, por regla general, la cantidad de graves en la habitación; colocándolo en una esquina (1) aumentará lo máximo posible la cantidad de graves en la habitación. Sin embargo, las esquinas también aumentan el efecto destructivo de las ondas estacionarias en el rendimiento de los graves. Este efecto puede variar dependiendo de la posición de audición – algunas posiciones de audición pueden conseguir buenos resultados mientras que otras pueden tener demasiados (o muy pocos) graves a determinadas frecuencias.

En muchas habitaciones, colocando el subwoofer a lo largo del mismo plano que los altavoces izquierdo y derecho (2) puede obtener la mejor integración entre el sonido del subwoofer y el de los altavoces izquierdo y derecho. En otras habitaciones, el mejor rendimiento podría resultar al colocar el subwoofer detrás de la posición de audición (3).

Le recomendamos encarecidamente que experimente con la colocación del subwoofer antes de elegir una posición final. Un modo de determinar la mejor ubicación del subwoofer es colocándolo momentáneamente en la posición de audición y reproduciendo música de alto contenido en bajos. Muévase a las diferentes posibles ubicaciones del subwoofer mientras suena la canción, y determine dónde se oyen mejor las bajas frecuencias. Coloque el subwoofer en esa posición.

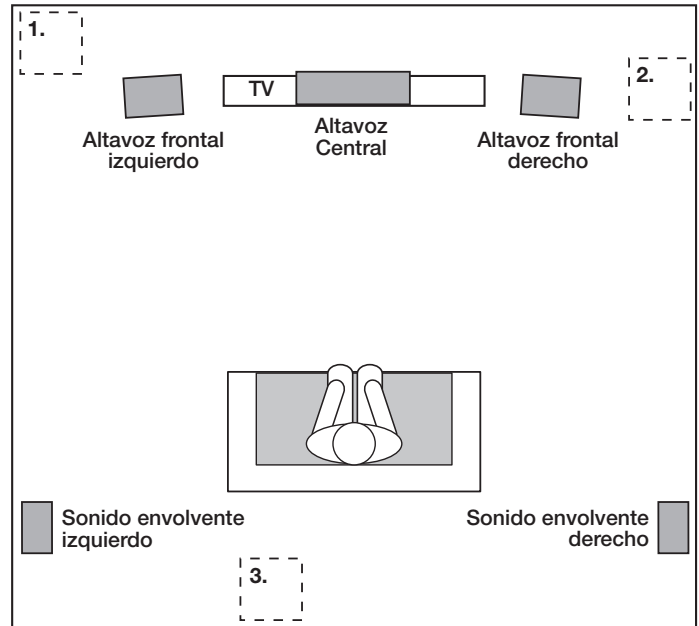

CONECTAR EL SUBWOOFER

A UN RECEPTOR O PREAMPLIFICADOR/PROCESADOR CON UNA SALIDA SUBWOOFER DEDICADA CON FILTRO DE PASO BAJO

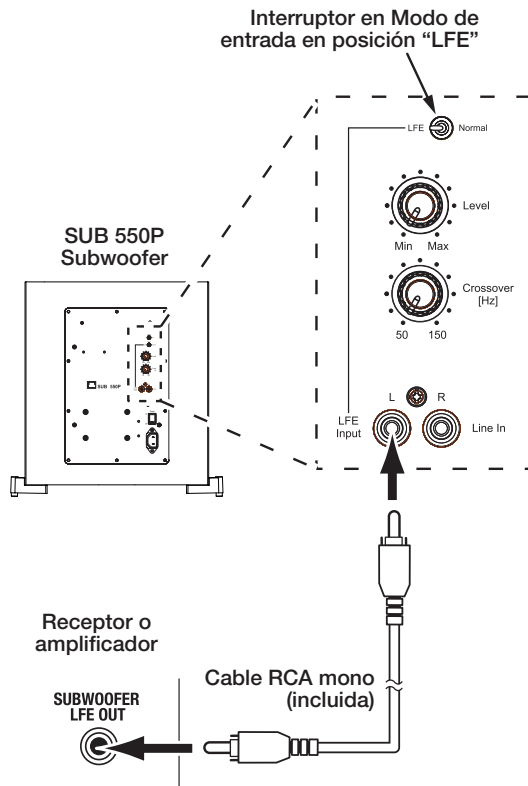

A UN RECEPTOR O PREAMPLIFICADOR/PROCESADOR CON SALIDAS DE LÍNEA

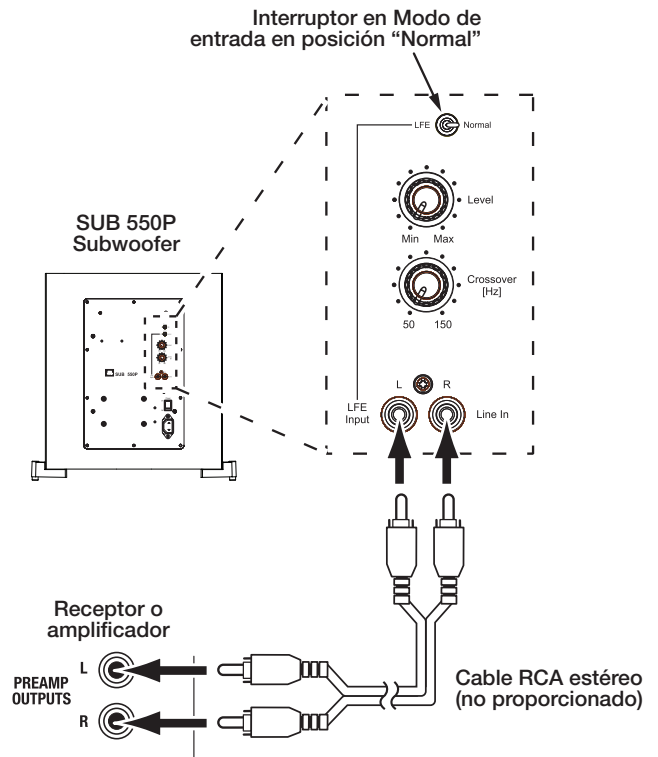

FUNCIONAMIENTO DEL SUBWOOFER

ENCENDER Y APAGAR EL SUBWOOFER

Coloque el interruptor de Encendido del subwoofer en la posición "On". El subwoofer automáticamente se encenderá cuando reciba una señal de audio, y entrará en modo Standby después de no recibir señal de audio por 20 minutos. El LED On/Standby del subwoofer se pondrá verde cuando el subwoofer esté encendido, y rojo cuando el subwoofer esté en Standby.

Si no va a utilizar el subwoofer durante un largo periodo de tiempo – por ejemplo, si se va de vacaciones - coloque el interruptor de encendido en la posición "Off".

AJUSTES DEL SUBWOOFER: CONTROL DE LA FRECUENCIA DE CRUCE:

NOTA: El control de cruce sólo funciona cuando está utilizando los conectores Line In y el interruptor de Modo de entrada esté en "Normal". Fijar el interruptor de Modo de entrada a "LFE" saltea el control de cruce y el cruce integrado del subwoofer.

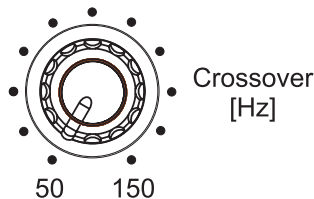

El control de la frecuencia de cruce ajusta el separador de frecuencias integrado en el subwoofer entre 50Hz y 150Hz. Cuando más alto ajuste el control CROSSOVER, más alta será la frecuencia a la que trabajará el subwoofer y más se solaparán sus bajos con los bajos de los altavoces satélites. Este ajuste le ayuda a lograr una transición suave de las bajas frecuencias (graves) entre el subwoofer y los satélites para diferentes habitaciones y diferentes posiciones del subwoofer.

Para ajustar el control de frecuencia de cruce (CROSSOVER), busque la suavidad de los sonidos graves (bajos). Si los bajos parecen demasiado fuertes en determinadas frecuencias, intente un valor más bajo de la frecuencia de cruce. Si los bajos parecen demasiado débiles en determinadas frecuencias, intente un valor más alto de la frecuencia de cruce.

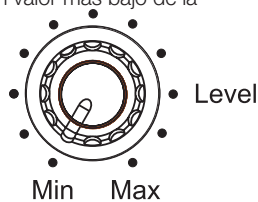

AJUSTES DEL SUBWOOFER: VOLUMEN

Utilice el control de nivel para configurar el volumen del subwoofer. Gire el control en sentido horario para subir el volumen del subwoofer; gírelo en sentido contra-horario para bajar el volumen. Una vez que haya equilibrado el volumen del subwoofer con respecto a los otros altavoces de su sistema, no debería tener que cambiarlo.

Notas sobre del nivel del volumen del Subwoofer:

- A veces el volumen ideal del subwoofer para la música es demasiado alto para las películas, mientras que el ideal para las películas es demasiado silencioso para oír música. Cuando ajuste el volumen del subwoofer, oiga tanto música como películas con alto contenido en sonidos graves (bajos) y encuentra un "punto medio" que funcione para ambos.
- Si su subwoofer siempre suena demasiado alto o demasiado bajo, puede ser que necesite cambiarlo de lugar. Al colocar el subwoofer en una esquina tiende a subir la salida de los bajos, mientras que alejándolo de las paredes o esquinas siempre tenderá a suavizar la salida de bajos.



AJUSTES DEL SUBWOOFER: FASE

El interruptor de fase determina si el accionamiento estilo pistón del conductor del subwoofer entra y sale de fase con los otros parlantes del sistema. Si el subwoofer tuviera que estar fuera de fase con los otros parlantes, las ondas de sonido de los satélites podrían anular parcialmente las ondas del subwoofer, reduciendo el rendimiento de los bajos y el impacto acústico. Este fenómeno depende en parte de la posición relativa de todos los altavoces en la habitación.



Si bien, en la mayoría de los casos, debe dejar el interruptor de fase en la posición "0", no hay una configuración absolutamente correcta para el interruptor de fase. Cuando el subwoofer está correctamente en fase con el resto de los parlantes del sistema, el sonido será más claro y tendrá un impacto máximo, y los sonidos de percusión como la batería, el piano y los instrumentos de cuerdas pulsadas sonarán con más vida. El mejor modo de ajustar el conmutador de fase es oír música que conozca bien y colocando el conmutador en la posición en la que la batería y otros sonidos de percusión creen el máximo impacto.

ESPECIFICACIONES

Transductor de baja frecuencia:	Marco moldeado cónico de 10" (250 mm) PolyPlas™
Tipo de armazón:	Sellado (disparo hacia adelante)
Potencia de amplificación:	300 W RMS; 500 W pico
Respuesta de Frecuencia:	27 Hz – 150 Hz
Controles de sonido:	Nivel de volumen, frecuencia de cruce, fase
Conexiones:	Nivel de línea RCA y entradas LFE
Requisitos eléctricos:	120 V, 60 Hz (EE.UU.); 220 V – 230 V, 50 Hz/60Hz (U.E.)
Consumo de potencia:	<6 W (120V), <0,55 W (230 V) standby; 360 W – 3,8 A (120 V) , 395 W – 2,1 A (230 V) máximo
Dimensiones (A x A x F):	17-1/2" x 14-29/32" x 14-31/32" (444 mm x 379 mm x 380 mm)
Peso:	50 lb (23 kg)

HARMAN HARMAN Consumer, Inc.
8500 Balboa Boulevard, Northridge, CA 91329 EE.UU.

© 2011 HARMAN International Industries, Incorporated. Reservados todos los derechos.

JBL es una marca comercial de HARMAN Karcon Industries, Incorporated, registrada en los Estados Unidos y/o en otros países. PolyPlas es una marca registrada de HARMAN International Industries, Incorporated.

Las funciones, especificaciones técnicas y aspecto externo están sujetos a cambios sin aviso.